

## Měřicí přístroje

Nová řada výrobků Economy Line  
2024/2025



*Filetta*



more than  
**75**  
years  
of quality  
in Europe

**presné měřicí přístroje**

## Digitální posuvná měřítka

- Měřicí rozsah: 0 - 300 mm.
- Rozlišení: 0.01 mm.
- Přepínač mm/inch
- Tlačítko On/off
- Automatické vypnutí
- Reset
- Kolečko/blokovací šroub/plochý hloubkoměr
- Dodáváno v plastové krabičce
- Napájení: 1 baterie type CR2032.



910.464

ECONOMY LINE ✓

Obj. číslo	Měřicí range/mm	Přesnost mm	Délka čelistí mm	Cena EUR
910.464	0 - 150	0.03	40	34.90
910.465	0 - 200	0.03	50	49.00
910.466	0 - 300	0.03	60	70.00
<b>Option:</b>				
495.157	Baterie CR2032			0.50

## Absolutní digitální posuvná měřítka

Posuvky s absoltuním odměřovacím systémem s přepínáním incrementální/absolutní

- Měřicí rozsah: 0 - 300 mm.
- Rozlišení: 0.01 mm.
- Přepínač mm/inch
- Přepínač ABS/INC
- Tlačítko On/off
- Automatické vypnutí
- Reset
- Kolečko/blokovací šroub/plochý hloubkoměr
- Dodáváno v plastové krabičce
- Napájení: 1 baterie type CR2032.



910.468

ECONOMY LINE ✓

Obj. číslo	Měřicí rozsah/mm	Přesnost mm	Délka čelistí mm	Cena EUR
910.468	0 - 150	0.03	40	44.00
910.469	0 - 200	0.03	50	61.00
910.470	0 - 300	0.03	60	85.00
<b>Option:</b>				
495.157	Baterie typu CR2032			0.50

# NEW

## Digitální posuvné měřítko s krytím IP67 a analogovým zobrazením

Posuvné měřítko s ručkovým ukazatelem vybavené barevným displejem zobrazujícím naměřenou hodnotu digitálně i analogově. Při využití toleranční funkce jsou naměřené hodnoty zobrazovány zeleně nebo červeně v závislosti na tom, zda je naměřená hodnota v nastavených tolerancích. K dispozici také v provedení s Bluetooth přenosem dat.

- Měřicí rozsah: 0 - 300 mm.
- Rozlišení: 0.01 mm.
- 1 otáčka ručičky = 1 mm.
- Přepínač mm/inch
- Přepínač ABS/INC
- Toleranční funkce s barevným zobrazením
- Podsvětlený barevný LCD displej
- Bluetooth (pouze 910.474).
- Tlačítko On/off
- Automatické vypnutí
- Reset
- Tlačítko HOLD pro přidržení naměřené hodnoty
- Kolečko/blokovací šroub/plochy hloubkoměr
- Krytí: IP67.
- Dodáváno v plastové krabičce
- Napájení: Dobíjecí lithiová baterie. Vestavěná indikace nabití baterie. Dodáváno včetně magnetického nabíjecího kabelu s koncovkou USB-A. Adaptér není součástí dodávky.

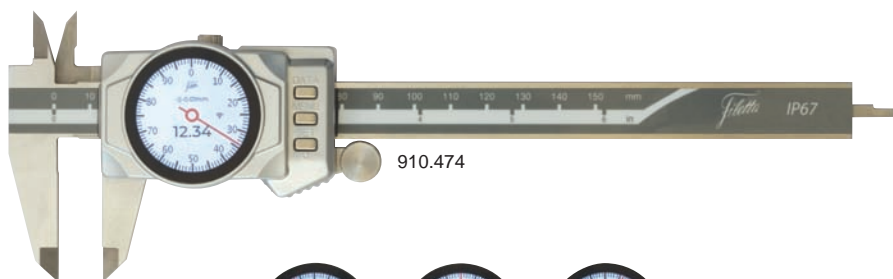

910.474



pod toleranční limit



uvnitř limitu



přes toleranční limit

ECONOMY LINE ✓

Obj. číslo	Měřicí rozsah/mm	Přesnost mm	Délka čelistí mm	Cena EUR
910.471	0 - 150	±0.02	40	97.00
910.472	0 - 200	±0.03	50	122.00
910.473	0 - 300	±0.03	60	160.00
<b>Varianta s Bluetooth:</b>				
910.474	0 - 150	±0.02	40	118.00



## Digitální hloubkoměr

Digitální hloubkoměr s výměnnými doteky - zpětný háček, dvousměrný háček, disk a hrot. Součástí dodávky je navíc závitový adaptér M3/M2,5, který umožňuje použití doteků z páčkových úchylkoměrů. Sortiment doteků je k dispozici v hlavním katalogu Schut.

- Měřicí rozsah: 0 - 500 mm.
- Rozlišení: 0.01 mm.
- Přesnost:  $\pm 0.03$  mm.
- Přepínač mm/inch
- Přepínač ABS/INC

- Tlačítko On/off
- Automatické vypnutí
- Reset/preset.
- Funkce Hold
- Blokovací šroub
- Výměnné doteky (celkem 4ks):  
(zpětný háček, dvousměrný háček, disk  $\varnothing 30$  mm,  $d=3$  mm a hrot  $\varnothing 3$  mm,  $L=8$  mm).

- Dodáváno v dřevěném boxu
- Napájení: 1 baterie typu V357.

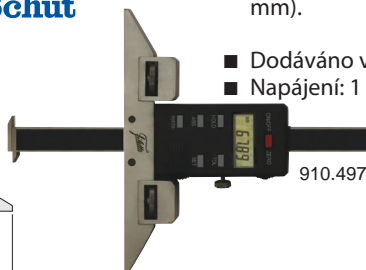
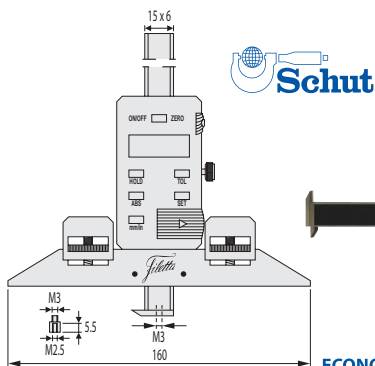

ECONOMY LINE ✓

### Volitelná prodloužená čelist

Obj. číslo	Měřicí rozsah/mm	Cena EUR	Obj. číslo	Měřicí plocha l x w/mm	Výška h/mm	Cena EUR
910.497	0-300	303.00	910.499	300 x 6	15	75.00
910.498	0-500	513.00	910.500	500 x 6	15	115.00

#### Option:

836.535 Baterie typu V357

0.90

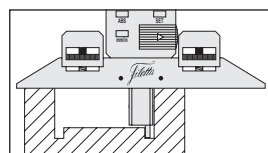
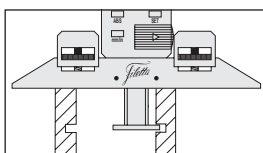
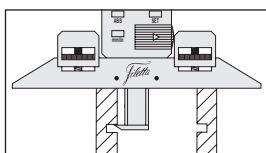
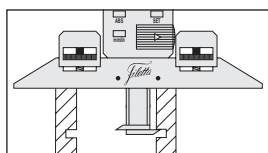
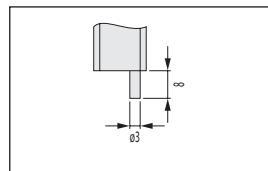
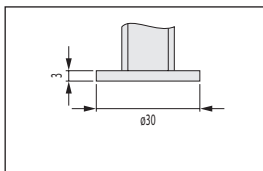
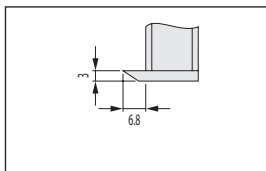
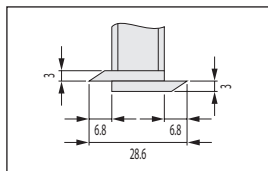
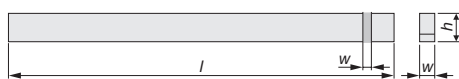

# NEW

## Digitální pasometr s analogovým zobrazením a krytím IP54

Digitální pasometr s barevným displejem pro číselníkové i analogové zobrazení naměřených hodnot. Posuvná pevná čelist, jemné nastavení a toleranční značky dělají z pasometru ideální přístroj k efektivní rozměrové kontrole výrobních dávek. Naměřené hodnoty jsou zobrazeny barevně - žlutá, zelená, červená podle toho, zda je naměřený rozměr pod tolerancí, v toleranci nebo přes toleranci.

- Měřicí rozsah: 0 - 100 mm.
- Rozlišení (dial indicator): 0.001 mm.
- Přepínač mm/inch
- Tlačítko On/off
- Automatické vypnutí
- Bluetooth (pouze 910.506).
- Měřicí síla: 5 - 10 N.
- Zobrazení digitální a analogové
- Toleranční funkce s barevným zobrazením
- Karbidové měřicí plochy:  $\varnothing 6.5$  mm.
- Krytí: IP54.
- Od rozsahu 25 - 50 mm včetně nastavovacího etalonu
- Dodáváno v plastové krabičce
- Napájení: Dobíjecí lithiová baterie. Dodáváno včetně nabíjecího kabelu s koncovkou USB-A, bez adaptéru.

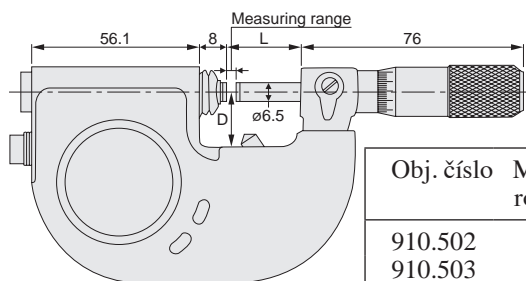

ECONOMY LINE ✓

Obj. číslo	Měřicí rozsah/mm	Přesnost mm	D mm	L mm	Cena EUR
910.502	0- 25	0.005	15	27.5	292.00
910.503	25- 50	0.005	25	53	327.00
910.504	50- 75	0.005	39.5	78	398.00
910.505	75- 100	0.005	50	103	451.00
<b>Verze s Bluetooth:</b>					
910.506	0- 25	0.002	15	27.5	341.00



## Granitová průměrná deska se závitovými otvory M8 v rozích

Granitová deska v přesnosti DIN 876/0 se čtyřmi závitovými otvory M8 v rozích na horní straně desky. Otvory lze využít například pro stojánek úchylkoměru. Kompletní sortiment stojáneků je k dispozici v hlavním katalogu SCHUT.

Na spodní straně desky jsou čtyři otvory M10 využitelné pro montáž stavitelných nožiček, které lze objednat zvlášť.

- Rozměry: 400 x 250 x 50 mm.
- Hmotnost: 20 kg.
- Přesnost DIN 876/0.
- Závitové otvory na horní straně:  
4x M8, hloubka 25 mm.
- Volitelně: stavitelné nožky  
(4x se závitem M10)

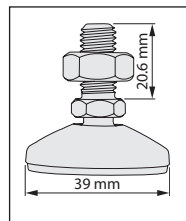
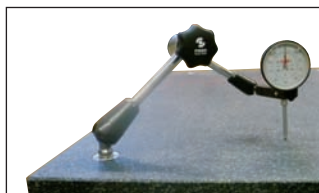
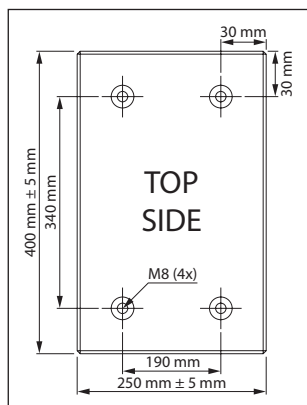
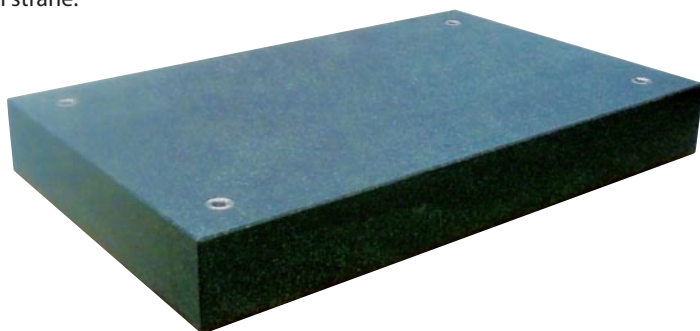

Obj. číslo	Rozměry/mm	Cena EUR
402.038	400x250x50	173.00
<b>Option:</b>		
636.760	stavitelná nožka se závitem M10 (je nutno objednat 4ks)	5.80

NEW

## Měřicí stojánek s přesným naklápěcím sloupkem

Měřicí stojánek s naklápěcím sloupkem. Cenově efektivní způsob pro kontrolu kolmosti a přímosti. Při použití s páčkovým úchylkoměrem a s využitím vhodného přesného etalonu z nabídky v katalogu SCHUT lze využít pro kontrolu kolmosti a přímosti vašich výrobků. Etalony jsou k dispozici v mnoha tvarech a provedeních z oceli a keramiky.

- Čelní kontaktní plocha: 53 x 3 mm
- Šroub pro jemné seřízení náklonu sloupu (na základně)
- Sloup stojánku:  $\varnothing$  14.5 x 190 mm.
- Celková výška: 225 mm.
- Posuvné rameno v délce: 120 mm.
- Různé průměry ramene pro adaptér páčkového úchylkoměru
- Dodáváno v hliníkovém kufříku



910.493 +  
855.601 +  
906.436



910.493 +  
855.601

ECONOMY LINE ✓

Obj. číslo Popis	Cena EUR
910.493 Měřicí stojánek	212.00

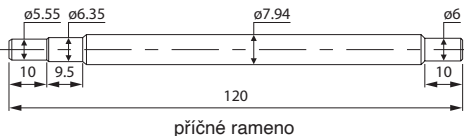

## Lavice ke kontrole házení

Lavice ke kontrole obvodového házení s válečky a nastavitelným otočným sklíčkem. Vhodné pro měření sousosti, kruhovitosti, obvodového házení, odchylek a kolmosti čela hřídelí. Snadné použití pro rychlá měření.

- Měřicí rozsah:  $\varnothing$  3 - 25 mm
- Pro dílce do délky až 100mm
- Přesnost sousosti:  $\pm 0.002$  mm (ve vzdálenosti mezi měřeným bodem a přítlačným/podpůrnými válci < 30 mm).
- Průměr upevňovacích držáků úchylkoměrů:  $\varnothing$  6 mm and  $\varnothing$  8 mm.
- Materiál tělesa lavice: hliníková slitina, černěno
- Odpružený stavitelný přítlačný válec
- Včetně válečků
- Stopper pin with 2.5 mm thread on one side.
- Manuální otáčení měřeným dílcem
- Rychlé vodorovné přesatvení podél osy zajištěné vestavěným magnetem
- 2 závitové otvory M8 pro upevnění stojánek úchylkoměrů
- Rozměry: 300 x 130 x 180 mm.
- Hmotnost: 3.5 kg.

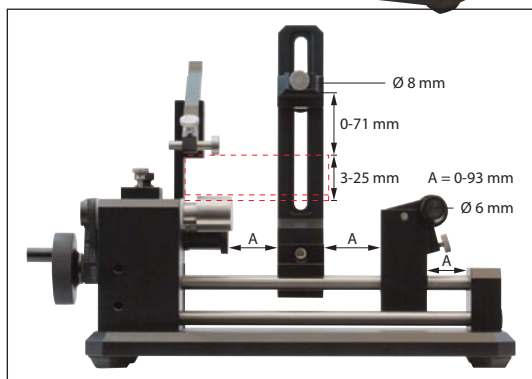
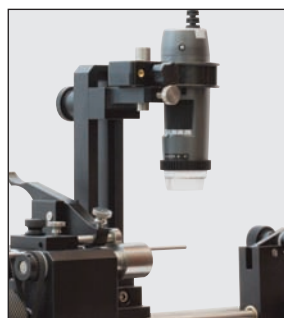
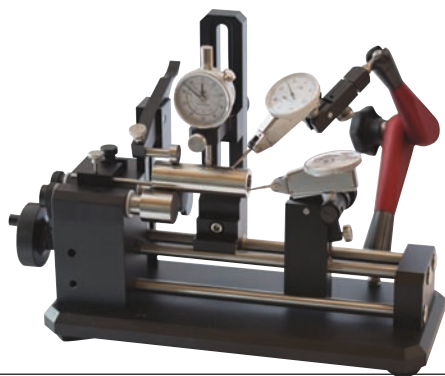

Využití s USB mikroskopem Dino-Lite s funkcí detekce hrany. Více informací o Dino-Lite microscopech, viz hlavní katalog SCHUT.

Obj. číslo	Popis	Cena EUR
910.491	Kontrolní lavice	1,590.00

ECONOMY LINE ✓



# NEW

## Stojany pod průměrné granitové desky

Stabilní stojany pod granitové desky s velmi příznivým poměrem kvalita a cena. Komoda se zásuvkami je k dispozici pro většinu stojanů jako příslušenství.

- Dodáváno včetně opěrných prvků (3x bessel point + 2x sleeping points) a stavitelných nožiček
- Stavitelné v rozsahu: 25 mm.
- Dodáváno v barvě RAL 7035.



131.201 +  
131.113 +  
131.127 +  
402.028



131.201 +  
402.028

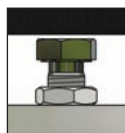

Sleeping point.

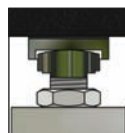

Bessel point.

Ceny bez dopravy ze skladu v Holandsku

### Options

Obj. číslo	Pro granitové desky o rozměrech l x w x t/mm	Výška včetně granitové desky min./mm max./mm		Cena EUR	Obj. číslo	Pro granitové desky o rozměrech l x w x t/mm	Cena EUR
<b>Stojan pro granitové desky (připraveno pro komodu se zásuvkami)</b>					<b>Protisluzová ochrana pro stojany:</b>		
131.201 <sup>1</sup>	800 x 500 x 100	900	925	548.00	131.125	800 x 500 x 100	68.00
131.201 <sup>1</sup>	900 x 600 x 100	900	925	548.00	131.126	900 x 600 x 100	68.00
131.201 <sup>1</sup>	1000 x 630 x 100	900	925	548.00	131.127	1000 x 630 x 100/150	68.00
131.201 <sup>1</sup>	1000 x 630 x 150	950	975	548.00	131.130	1000 x 1000 x 100/150	68.00
131.202	1000 x 1000 x 100	850	875	628.00	131.129	1200 x 800 x 120/150	68.00
131.202	1000 x 1000 x 150	900	925	628.00	131.128	1500 x 1000 x 150/200	68.00
131.202	1200 x 800 x 120	870	895	628.00	131.128	2000 x 1000 x 200/250	68.00
131.202	1200 x 800 x 150	900	925	628.00	<b>Komoda se zásuvkami:</b> 131.113 Komoda 516.00 EUR barva RAL 5015 rozměry 610 x 480 x 470 mm 3 zásuvky Rozměry zásuvek: horní zásuvka 515 x 395 x 90 mm, střední zásuvka: 515 x 395 x 105 mm, spodní zásuvka: 515 x 395 x 135 mm.		
131.203	1500 x 1000 x 150	850	875	640.00			
131.203	1500 x 1000 x 200	900	925	640.00			
<b>Stojan pro granitové desky (nelze instalovat komodu se zásuvkami)</b>							
131.204	2000 x 1000 x 200	850	875	618.00			
131.204	2000 x 1000 x 250	900	925	618.00			

**NEW**

## Souprava prizmatických podložek

Souprava dvou prizmatických podložek s opříslušenstvím pro upínání, seřizování a kontrolu válcových dílců. Souprava obsahuje upínací třmeny a posuvný doraz

- Přesnost:  $\pm 0.005$  mm.
- Rovnoběžnost měřících ploch:  $\pm 5$   $\mu$ m.
- Tvrdost: 52 - 57 HRC (prisma).
- Prizmata broušena v páru
- V-drážka: 90°
- Dodáváno včetně upínacích třmenů a dorazu
- Dodáváno v plastovém kufříku

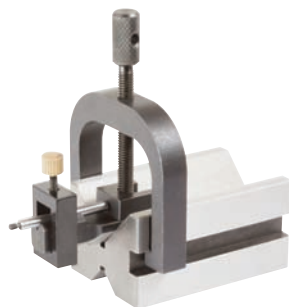

Obj. číslo	Rozměry l/mm	Rozsah ø/mm	Cena EUR
910.459	70 x 45 x 40	4 - 38	225.00

ECONOMY LINE ✓

# NEW

## Digitální libela s funkcí měření v osách X a Y

Přesná digitální libela s kvalitní litinovou základnou a jemně broušenými měřicími plochami. Snadná kalibrace díky vestavěnému kalibračnímu programu. Digitální indikátor v osách X a Y.

Při použití odděleného Bluetooth displeje lze snadno sledovat naměřené hodnoty vzdáleně v místech, kde probíhá seřizování.

- Měřicí rozsah:  $\pm 90^\circ$ .
- Rozlišení: 0.01 mm/m nebo 0.001°.
- Přesnost dle DIN 2276-2: 0.02 mm/m.
- Měřicí jednotky: mm/m or °.
- Rotace displeje
- Tlačítko On/off
- Tlačítko Hold
- Podsvícený barevný displej
- Digitální zobrazení v osách X a Y
- Rozměry základny: 200 x 46 mm
- Celkové rozměry: 200 x 49 x 59 mm
- Hmotnost: 1.5 kg
- Výsledky dle DIN 877 a DIN 2276
- Dodáváno s kalibračním reportem výrobce
- Dodáváno v hliníkovém kufříku
- Napájení: 3 baterie AAA.

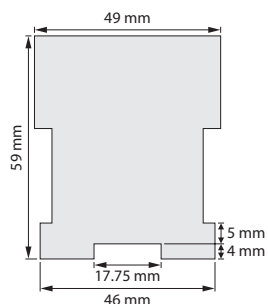

ECONOMY LINE ✓

Obj. číslo	Popis	Cena EUR
910.476	Digitální elektronická libela	383.00
<b>Options:</b>		
497.914	Baterie typ AAA (požadovány 3ks)	0.80
910.492	Vzdálený displej pro libelu 910.476	112.00



## Válečkové kalibry G7 a P7

Vyrobeno v souladu s DIN 7162. Rozsah rozměrů 1 - 20 mm.

Dobrá a zmetková strana na jednom kalibru.

- DIN 7162.
- Materiál: kalená ocel
- Rozsah rozměrů 1 - 20 mm
- Označeno sériovým číslem
- Dodáváno v plastovém pouzdru
- Dobrá strana s přídatkem na opotřebení

### Přídavek na opotřebení

Nový kalibr je dodáván s přídatkem na opotřebení na Dobré straně kalibru.



911.182



911.216



911.158

ECONOMY LINE ✓

Obj. číslo	Rozměr G7 mm	Cena EUR
911.158	1	39.90
911.159	1.5	35.80
911.160	2	20.50
911.161	2.5	19.00
911.162	3	19.00
911.163	3.5	19.00
911.164	4	19.00
911.165	4.5	19.00
911.166	5	19.00
911.167	5.5	19.00
911.168	6	15.30
911.169	7	17.20
911.170	8	17.20
911.171	9	17.20
911.172	10	17.20
911.173	11	18.40
911.174	12	18.40
911.175	13	18.40
911.176	14	18.40
911.177	15	20.10
911.178	16	21.10
911.179	17	21.10
911.180	18	21.10
911.181	19	23.20
911.182	20	25.60

ECONOMY LINE ✓

Obj. číslo	Rozměr P7 mm	Cena EUR
911.200	1	39.90
911.201	1.5	35.80
911.202	2	20.50
911.203	2.5	19.00
911.204	3	19.00
911.205	3.5	19.00
911.206	4	19.00
911.207	4.5	19.00
911.208	5	19.00
911.209	5.5	19.00
911.210	6	15.30
911.211	7	17.20
911.212	8	17.20
911.213	9	17.20
911.214	10	17.20
911.215	11	18.40
911.216	12	18.40
911.217	13	18.40
911.218	14	18.40
911.219	15	20.10
911.220	16	21.10
911.221	17	21.10
911.222	18	21.10
911.223	19	23.20
911.224	20	25.60

# NEW

## Souprava válečkových kalibrů ve vozíku

Kalené ocelové válečkové kalibry (piny) dodávané v rozsáhlé soupravě s vynikajícím poměrem cena/výkon. Ideální pro dílenské použití. Dodáváno včetně dílenského vozíku se zásuvkami a třemi držáky kalibračních pinů.

- Kalená ocel
- Rozsah rozměrů: 0.50 - 12.00 mm
- Celkový počet kalibrů: 1151 ks
- Inkrement: 0.01 mm
- Přesnost:  $\pm 0.002$  mm
- Provedení "váleček bez rukojeti"
- Kalibry větší než  $> \varnothing 1.5$  mm s vyznačeným jmenovitým rozměrem
- Délka: 50 mm.
- Dodáváno včetně tří držáků s barevným rozlišením Dorbrá/Zmetková (910.378, 910.379 a 910.380).
- Rozměry vozíku: 670 x 350 x 540 mm.
- Celková hmotnost: 63 kg.
- Dodáváno ve vozíku s certifikátem shody. Kalibry jsou dodávány v plastických pouzdrech s vyznačeným rozměrem
- Bezpečnostní zámek každé zásuvky
- Vozík na kolečkách s blokováním



910.460

Cena bez dopravy ze skladu v Holandsku

**ECONOMY LINE** ✓



Obj. číslo	Popis	Cena EUR
910.460	Souprava 1151 válečkových kalibrů (pinů)	2,120.00



910.461

## Nástrojový vozík

Nástrojový vozík se zásuvkami opatřebými gumovou vložkou pro ukládání nástrojů, kalibračních artefaktů, nastavovacích kroužků, kalibrů nebo koncových měrek

Cena bez dopravy ze skladu v Holandsku **ECONOMY LINE** ✓

Obj. číslo	Popis	Cena EUR
910.461	Nástrojový vozík	449.00

## Měrka na válečky

Ocelová měrka s otvory pro kontrolu průměrů válcových řezných nástrojů

- Krok průměrů měrky: 0.1 mm

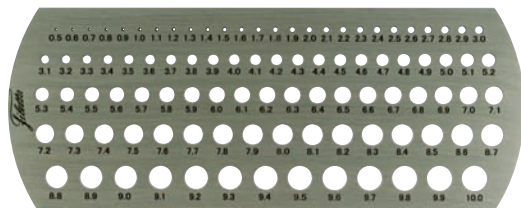

Obj. číslo	Měřicí rozsah/mm	Počet otvorů	Cena EUR
910.501	0.5 - 10	96	30.20

ECONOMY LINE ✓

## Souprava závitových měrek

Souprava závitových měrek ke snadnému určení průměru a stoupání závitu. Ke kontrole vnitřních i vnějších závitů. Dodáváno v plastovém kufříku

- Materiál: tvrzený hliník
- Pro kontrolu vnitřních i vnějších závitů
- Dodáváno v plastovém kufříku

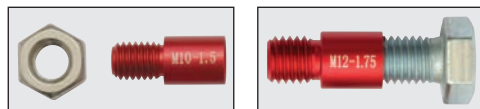

ECONOMY LINE ✓

Obj. číslo	Typ závitů	Rozsah	Cena EUR
910.425	Metrický	<b>M3x0.5, M4x0.7, M5x0.8, M6x1.0, M8x1.0, M8x1.25, M10x1.0, M10x1.25, M10x1.5, M12x1.25, M12x1.5, M12x1.75, M14x1.5, M14x2.0, M16x1.5, M16x2.0, M20x1.5, M20x2.5, M24x2.0, M24x3.0</b>	30.30

# NEW

## Elektromagnetický ultrazvukový digitální tloušťkoměr

Elektronický tloušťkoměr pro nedestruktivní měření tloušťky metalických produktů pomocí elektromagnetické indukce. Měření tloušťky je možné i přes povlak nebo korozi. Díky elektromagnetickému principu měření není nutné použití kontaktní kapaliny.

- Měřicí rozsah: 1.5 - 200 mm
- Rozlišení: 0.01 mm
- Přesnost:  $\pm 0.01$  mm
- Podsvícený LCD displej
- Paměť pro 10000 měření
- Rozsah provozních teplot:  $-20^{\circ}\text{C} - 50^{\circ}\text{C}$ .
- Provozní teploty transduceru:  $-20^{\circ}\text{C} - 120^{\circ}\text{C}$ .
- Transducer s magnetickou kontaktní plochou
- Vhodné pro materiály: ocel, litina, hliník, měď a bronz
- Dodáváno v plastickém kufříku včetně USB cable, napájecího adaptéru, kalibračního artefaktu a standardního transduceru (910.483).
- Napájení: 2 dobíjecí baterie typu Li 18650 (součást dodávky).



ECONOMY LINE ✓

Obj. číslo	Popis	Cena EUR
910.480	Electromagnetic ultrasonic digital thickness gauge	4,410.00
<b>Options:</b>		
497.963	Dobíjecí baterie typu Li 18650 (požadovány 2 ks)	14.00
910.483	Transducer 1.5 - 200 mm (standard)	1,322.00
910.481	Transducer 1.5 - 60 mm	1,542.00
909.398	Kalibrační artefakt	183.00

## Digitální refraktometr IP65

Refraktometr pro zjištění poměru složek roztoků

- Měřicí rozsah: 0 - 50% Brix, 0 - 60°C.
- Rozlišení: 0.1% Brix, 0.1°C.
- Přesnost:  $\pm 0.2\%$  Brix, 0.5°C.
- Automatické vypnutí
- Rozměry: 120 x 58 x 26 mm
- Hmotnost: 125 g
- Krytí: IP65
- Dodáváno v plastickém kufříku
- Napájení: dobíjecí baterie. dodáváno včetně USB kabelu, adaptér není součástí dodávky

ECONOMY LINE ✓

Obj. číslo	Měřicí rozsah % Brix	Rozlišení % Brix	Cena EUR
910.518	0-45	0.1	223.00





# NEW

## WHP Technik

WHP Technik je dovozcem produktů firmy Schut do ČR a SR od roku 1997. Naším klientům dodáváme kvalitní, cenově efektivní měřidla a měřicí přístroje - posuvná měřítka, mikrometry, výškoměr, hlubkoměry, úchylkoměry a další z kompletního sortimentu Schut.

Kromě toho dodáváme značkové výrobky renomovaných světových výrobců: Magnescale (elektronické odměřovací systémy a sondy), TESA a Mitutoyo (měřicí přístroje), Fisso (magnetické stojánky), Käfer a Peacock (úchylkoměry), Witte (upínací stavebnice), Peak (lupy a mikroskopy), Schwenk and Kröplin (dutinoměry), Dino-Lite (digitální microscokopy), Renishaw (měřicí sondy).

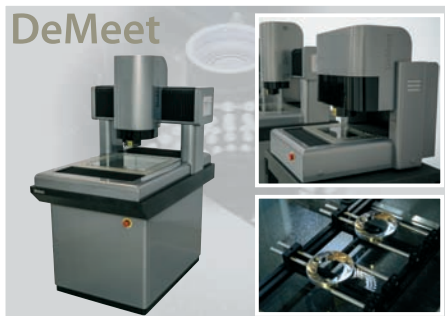

## Katalog produktů 2023/2024

Kompletní katalog produktů SCHUT si můžete prohlédnout pomocí QR kódu vpravo.



Catalog Online  
English



Dovozce do ČR a SR

**WHP Technik, s.r.o.**

Kroftova 45  
616 00 Brno

Tel: +420 541 243 896

E-mail: whp@whp.cz

ISO 9001

